



WUPOFAST & TIMTEC

WKRETY STOLARSKIE PZ I TX

Wyciąg z programu
sprzedaży | Würth Polska 2023

**#READY
FOR WORK**



WKRETY WUPOFAST 2

Nowa generacja wkrętów stolarskich z gniazdem PZ/TX

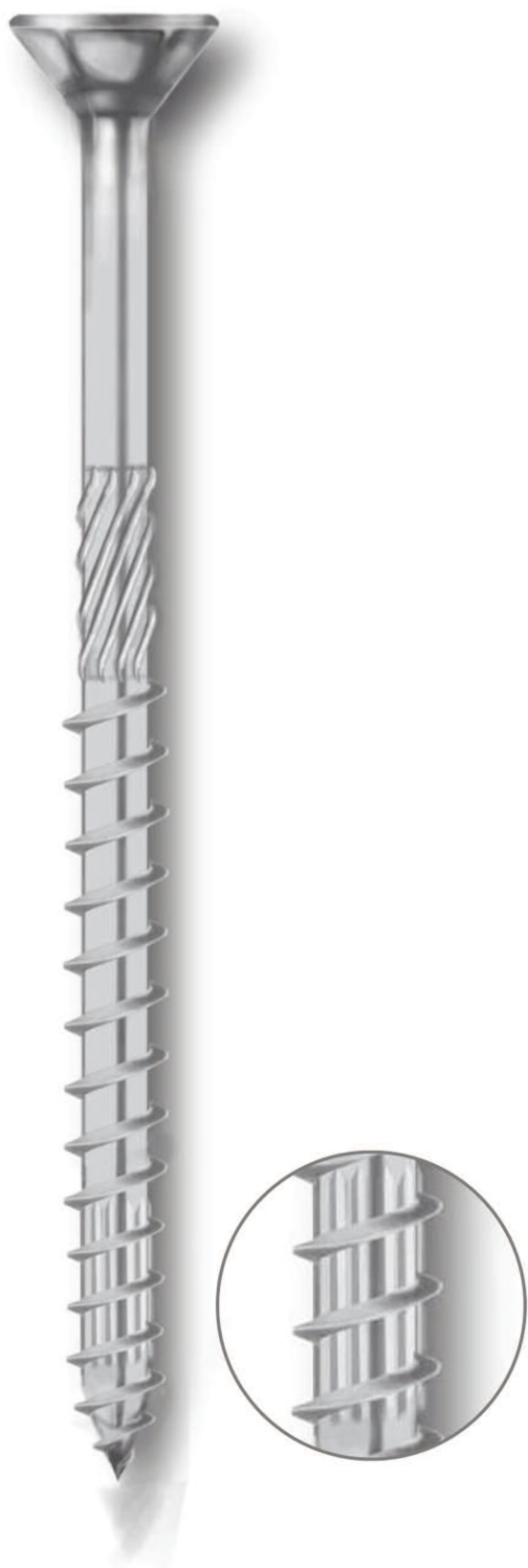

• **Gniazda**

PZ



TX



- **Frezy kieszeniowe** pod łbem we wkrętach z częściowym gwintem
Frez kieszeniowy pod łbem we wkrętach z pełnym gwintem **od średnicy 5 mm i długości 50 mm**

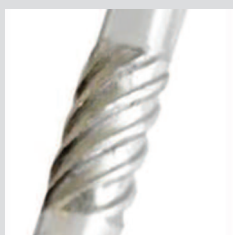

- **Frez młynkowy** redukujący opory wkręcania długich wkrętów **od średnicy 5 mm i długości 70 mm**



EG

- W rodzinie wkrętów WUPOFAST 2 występują **2 typy gwintów**: gwint o małym skoku (**EG**) oraz gwint o dużym skoku (**GG**)

– Gwint o małym skoku (**EG**) jest zastosowany we wkrętach **od średnicy 3 do 4,5 mm i długości do 35 mm**



GG

– Gwint o dużym skoku (**GG**) jest stosowany we wszystkich wkrętach **od długości 40 mm**



- Gwint zaczynający się od samego ostrza wkrętu zapewnia szybkie rozpoczęcie wkręcania.
Żebrowe ryflowanie na trzpieniu minimalizuje niebezpieczeństwo rozwarstwienia materiału.

Porównanie wkrętów WUPOFAST 1 i WUPOFAST 2

WKRETY	WUPOFAST 1	WUPOFAST 2
GNAZDO	PZ	PZ / TX *
GWINT	o małym skoku	o małym skoku do $L \leq 35$ mm / o dużym skoku od $L \geq 40$ mm
Frezy kieszeniowe pod łbem ułatwiające zagłębienie łba w materiale	brak	od średnicy 5 mm i $L = 50$ mm
Frez młynkowy redukujący opory wkręcania długich wkrętów	brak	od średnicy 5 mm i $L = 70$ mm
Ostrze	klasyczne, gwint walcowany do ostrza; bez dodatkowych elementów ograniczających efekt pęknięcia materiału	gwint walcowany do ostrza; dodatkowe żebra na trzpieniu redukujące opory wkręcania i redukujące niebezpieczeństwo pęknięcia podłoża



Zastosowanie:

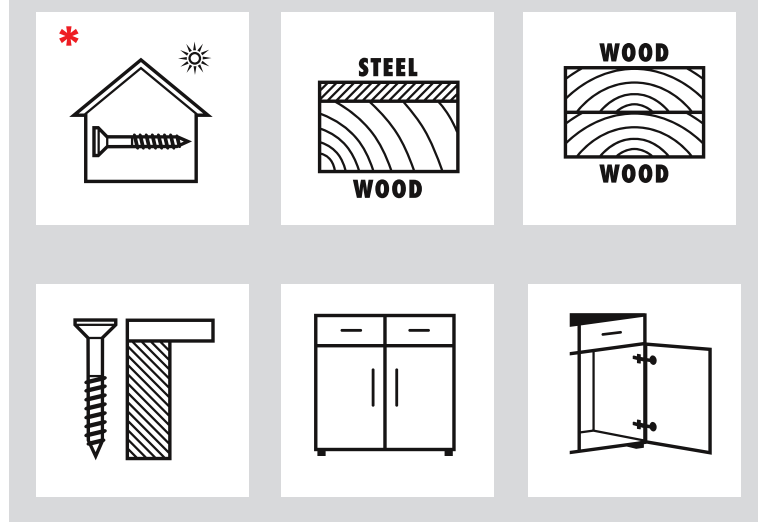

*** UWAGA!** Wszystkie powłoki wkrętów WUPOFAST 1 i WUPOFAST 2 chronią przed lekkim zagrożeniem korozyjnym. Wkręty w tych powłokach są przeznaczone do użytku wewnątrz budynków, o małym narażeniu na warunki korozyjne.

WKRETY Z GNIAZDEM PZ

Wkręty WUPOFAST 2

z łbem płasko-stożkowym, powłoka cynkowa biała*

Zastosowanie:

uniwersalne do połączeń drewno-drewno oraz metal-drewno do okuć z gniazdem pod łeb stożkowy

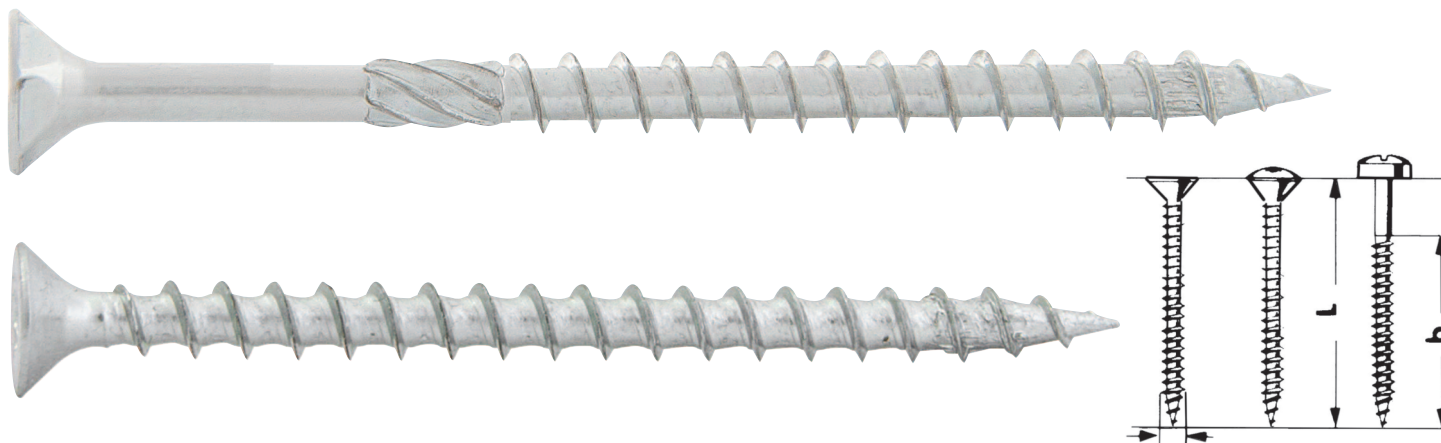

Średnica Ø	Długość L	Długość gwintu b	Typ gwintu	Gniazdo	Art. nr pełny gwint	Art. nr niepełny gwint	Op. szt.
3,0	12	8	EG	PZ1	0198 63 12		1000
	16	12	EG	PZ1	0198 63 16		1000
	20	16	EG	PZ1	0198 63 20		1000
	25	21	EG	PZ1	0198 63 25		1000
	30	26	EG	PZ1	0198 63 30		1000
	35	31	EG	PZ1	0198 63 35		1000
	40	36	GG	PZ1	0198 63 40		500
3,5	12	8	EG	PZ2	0198 635 12		1000
	16	12	EG	PZ2	0198 635 16		1000/8000
	20	16	EG	PZ2	0198 635 20		1000
	25	21	EG	PZ2	0198 635 25		1000
	30	26	EG	PZ2	0198 635 30		1000
	35	31	EG	PZ2	0198 635 35		1000
	40	36	GG	PZ2	0198 635 40		500
	45	41	GG	PZ2	0198 635 45		500
	50	46	GG	PZ2	0198 635 50		500
	50	30	GG	PZ2		0198 613 550	500
4,0	13	8	EG	PZ2	0198 64 13		1000
	16	11	EG	PZ2	0198 64 16		1000
	20	15	EG	PZ2	0198 64 20		1000
	25	20	EG	PZ2	0198 64 25		1000
	30	25	EG	PZ2	0198 64 30		500
	35	30	EG	PZ2	0198 64 35		500
	35	21	EG	PZ2		0198 614 35	500
	40	35	GG	PZ2	0198 64 40		500
	40	24	GG	PZ2		0198 614 40	500
	45	40	GG	PZ2	0198 64 45		500
	45	29	GG	PZ2		0198 614 45	500
	50	45	GG	PZ2	0198 64 50		500
	50	30	GG	PZ2		0198 614 50	500
	55	50	GG	PZ2	0198 64 55		250
	60	55	GG	PZ2	0198 64 60		250
	60	34	GG	PZ2		0198 614 60	250
70	39	GG	PZ2		0198 614 70	200	



Średnica Ø mm	Długość L mm	Długość gwintu b	Typ gwintu	Gniazdo	Art. nr pełny gwint	Art. nr niepełny gwint	Op. szt.
4,5	20	14	EG	PZ2	0198 645 20		500
	25	19	EG	PZ2	0198 645 25		500
	30	24	EG	PZ2	0198 645 30		500
	35	29	EG	PZ2	0198 645 35		500
	40	34	GG	PZ2	0198 645 40		500
	45	39	GG	PZ2	0198 645 45		500
	50	44	GG	PZ2	0198 645 50		250
	55	49	GG	PZ2	0198 645 55		250
	60	54	GG	PZ2	0198 645 60		250
	70	40	GG	PZ2		0198 614 570	200
	80	50	GG	PZ2		0198 614 580	200
5,0	20	14	EG	PZ2	0198 65 20		500
	25	19	EG	PZ2	0198 65 25		500
	30	24	EG	PZ2	0198 65 30		500
	35	29	EG	PZ2	0198 65 35		500
	40	34	GG	PZ2	0198 65 40		500
	40	24	GG	PZ2		0198 615 40	500
	45	39	GG	PZ2	0198 65 45		250
	50	44	GG	PZ2	0198 65 50		250
	50	30	GG	PZ2		0198 615 50	250
	55	49	GG	PZ2	0198 65 55		250
	60	54	GG	PZ2	0198 65 60		250
	60	35	GG	PZ2		0198 615 60	250
	70	64	GG	PZ2	0198 65 70		200
	70	40	GG	PZ2		0198 615 70	200
	80	74	GG	PZ2	0198 65 80		100
	80	50	GG	PZ2		0198 615 80	100
	90	54	GG	PZ2		0198 615 90	100
	100	60	GG	PZ2		0198 615 100	100
120	70	GG	PZ2		0198 615 120	100	
6,0	60	53	GG	PZ3	0198 66 60		200
	60	35	GG	PZ3		0198 616 60	200
	70	42	GG	PZ3	0198 616 70		100
	80	73	GG	PZ3	0198 66 80		100
	80	50	GG	PZ3		0198 616 80	100
	100	60	GG	PZ3		0198 616 100	100
	120	70	GG	PZ3		0198 616 120	100
	140	70	GG	PZ3		0198 616 140	100

*** UWAGA!** Wszystkie powłoki wkrętów WUPOFAST 1 i WUPOFAST 2 chronią przed lekkim zagrożeniem korozyjnym. Wkręty w tych powłokach są przeznaczone do użytku wewnątrz budynków, o małym narażeniu na warunki korozyjne.

Wkręt WUPOFAST 1 z łbem płasko-stożkowym, powłoka cynkowa, czarna*

Zastosowanie:

mocowanie okuć z powłoką w kolorze czarnym

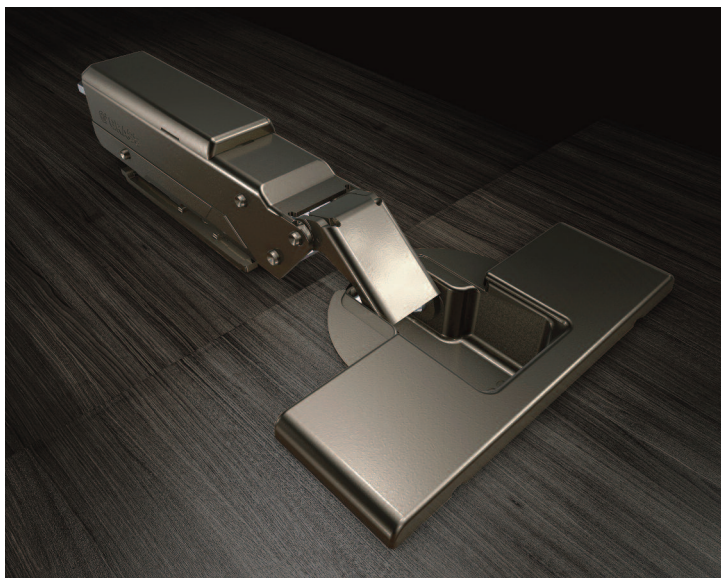

Średnica Ø mm	Długość L mm	Długość gwintu b mm	Gniazdo	Art. nr	Op. szt.
3,5	16	12	PZ2	0198 035 16	1000
	20	16	PZ2	0198 035 20	1000
	25	21	PZ2	0198 035 25	1000
	30	26	PZ2	0198 035 30	1000
	35	31	PZ2	0198 035 35	1000
4,0	20	15	PZ2	0198 040 20	1000
	25	20	PZ2	0198 040 25	1000
	30	25	PZ2	0198 040 30	1000
	35	30	PZ2	0198 040 35	1000

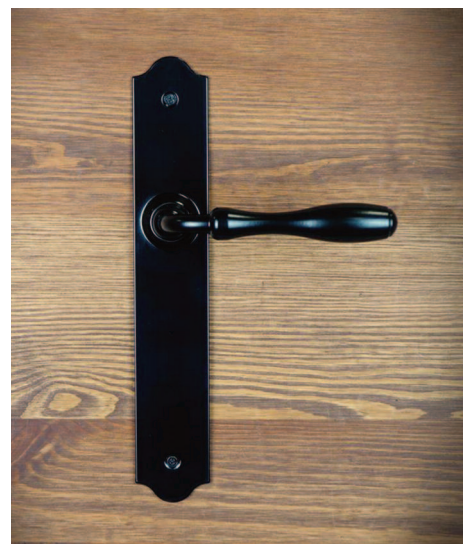
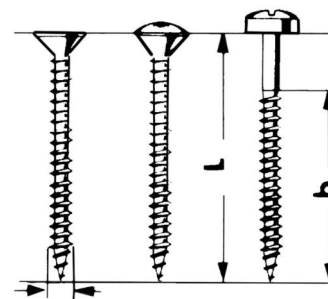

* **UWAGA!** Wszystkie powłoki wkrętów WUPOFAST 1 i WUPOFAST 2 chronią przed lekkim zagrożeniem korozyjnym. Wkręty w tych powłokach są przeznaczone do użytku wewnątrz budynków, o małym narażeniu na warunki korozyjne.

Wkręt WUPOFAST 1

z łbem stożkowo soczewkowym, powłoka niklowana*

Zastosowanie:

mocowanie zawiasów i prowadników oraz innych okuć z powłoką niklowaną

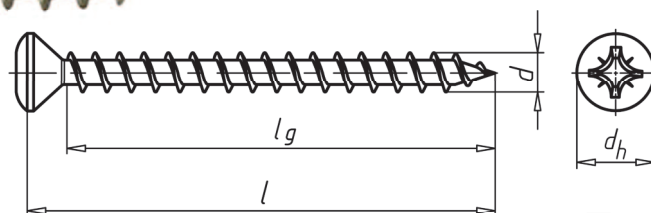

Średnica Ø mm	Długość L mm	Długość gwintu b mm	Gniazdo	Art. nr	Op. szt.
3,5	16	12	PZ2	0195 235 16	1000
	20	16	PZ2	0195 235 20	1000
	25	21	PZ2	0195 235 25	1000
4,0	16	11,5	PZ2	0195 24 16	1000
	20	15,5	PZ2	0195 24 20	1000

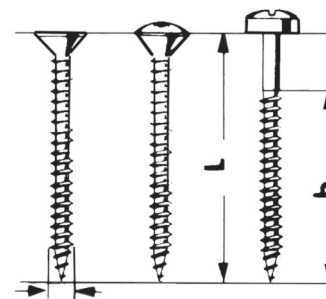

* **UWAGA!** Wszystkie powłoki wkrętów WUPOFAST 1 i WUPOFAST 2 chronią przed lekkim zagrożeniem korozyjnym. Wkręty w tych powłokach są przeznaczone do użytku wewnątrz budynków, o małym narażeniu na warunki korozyjne.

Wkręt WUPOFAST 1 z łbem stożkowo-soczewkowym, powłoka oksydowana (brunowana)*

Zastosowanie:

mocowanie okuć z powłoką w kolorze brązu

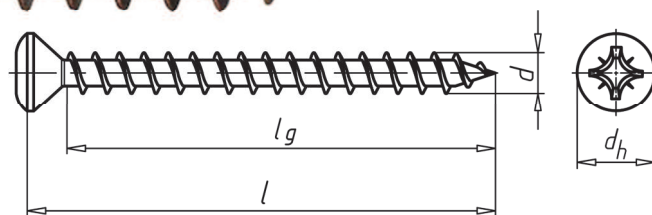
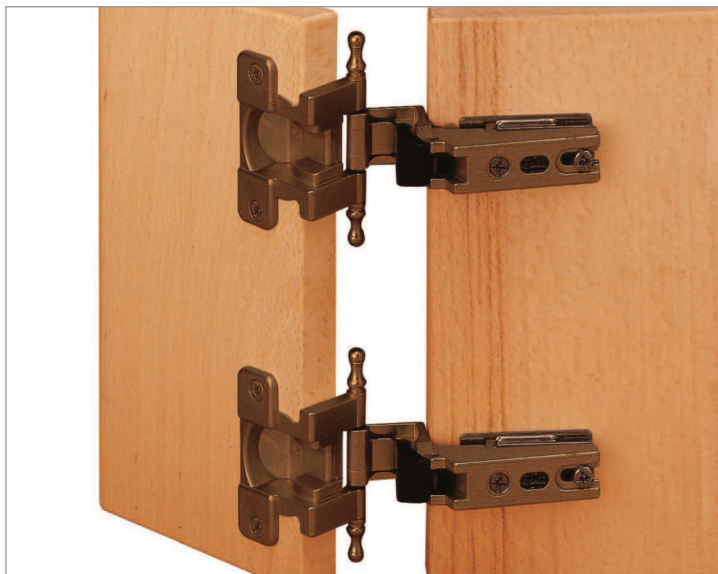

Średnica Ø mm	Długość L mm	Długość gwintu b mm	Gniazdo	Art. nr	Op. szt.
3,0	20	17	PZ1	0195 03 20	1000
	25	22	PZ1	0195 03 25	1000
	30	27	PZ1	0195 03 30	1000
3,5	16	12	PZ2	0195 035 16	1000
	20	16	PZ2	0195 035 20	1000
	25	21	PZ2	0195 035 25	1000
	30	26	PZ2	0195 035 30	1000
	35	31	PZ2	0195 035 35	1000
	40	31	PZ2	0195 035 40	500

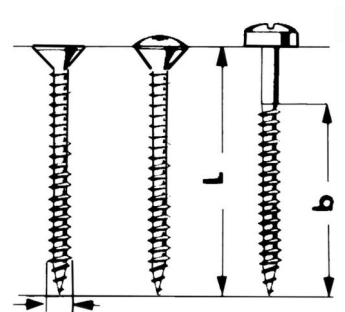

* **UWAGA!** Wszystkie powłoki wkrętów WUPOFAST 1 i WUPOFAST 2 chronią przed lekkim zagrożeniem korozyjnym. Wkręty w tych powłokach są przeznaczone do użytku wewnątrz budynków, o małym narażeniu na warunki korozyjne.

Wkręt WUPOFAST 1

z łbem płasko-soczewkowym
PEN HEAD,
powłoka cynkowa biała*

Zastosowanie:
mocowanie okuć bez gniazda stożkowego pod łeb

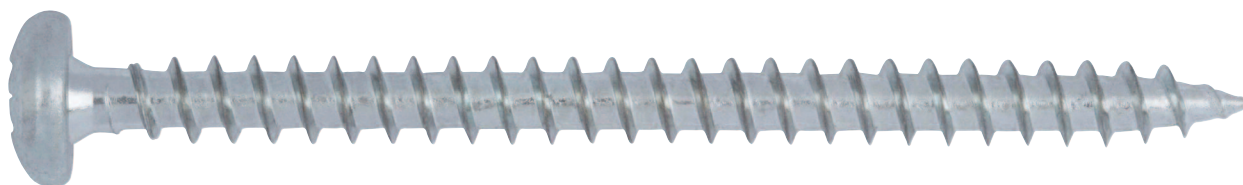
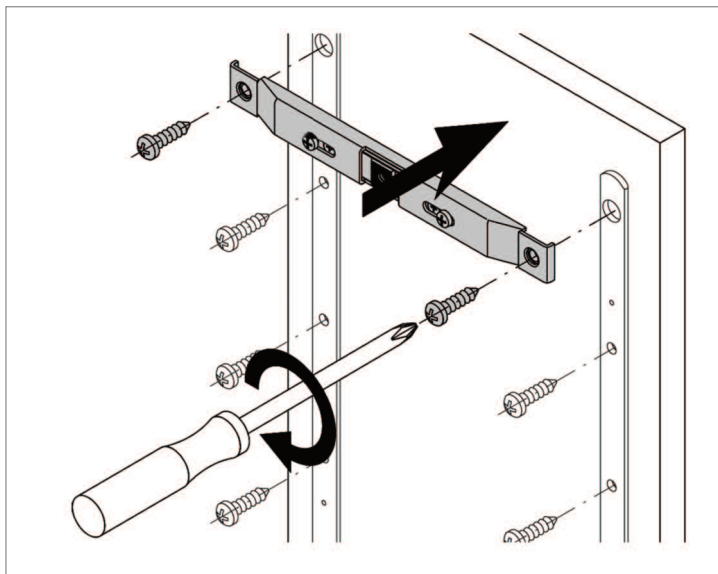

Średnica Ø mm	Długość /gwintu b mm	Gniazdo	Art. nr	Op. szt.
3	12	PZ1	0196 3 12	1000
	16	PZ1	0196 3 16	1000
	20	PZ1	0196 3 20	1000
	30	PZ1	0196 3 30	1000
3,5	12	PZ2	0196 35 12	1000
	16	PZ2	0196 35 16	1000
	20	PZ2	0196 35 20	1000
	30	PZ2	0196 35 30	1000
	35	PZ2	0196 35 35	1000
4,0	16	PZ2	0196 4 16	1000
	20	PZ2	0196 4 20	1000
	25	PZ2	0196 4 25	1000
	35	PZ2	0196 4 35	1000
	40	PZ2	0196 4 40	1000
4,5	16	PZ2	0196 45 16	500
	20	PZ2	0196 45 20	500
5,0	20	PZ2	0196 5 20	500
	25	PZ2	0196 5 25	500
	30	PZ2	0196 5 30	500
	40	PZ2	0196 5 40	500

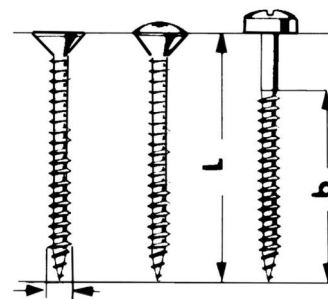

* **UWAGA!** Wszystkie powłoki wkrętów WUPOFAST 1 i WUPOFAST 2 chronią przed lekkim zagrożeniem korozyjnym. Wkręty w tych powłokach są przeznaczone do użytku wewnątrz budynków, o małym narażeniu na warunki korozyjne.

WKRĘTY Z GNIAZDEM TX

Wkręt WUPOFAST 2 z łbem płasko-stożkowym, powłoka cynkowa biała*

Zastosowanie:

uniwersalne do połączeń drewno-drewno oraz metal-drewno do okuć z gniazdem pod łeb stożkowy



Średnica Ø mm	Długość L mm	Długość gwintu b mm	Gniazdo	Art. nr	Op. szt.
3,5	16	12	TX20	0176 035 16	1000
	20	16	TX20	0176 035 20	1000
	25	21	TX20	0176 035 25	1000
	30	26	TX20	0176 035 30	1000
	35	31	TX20	0176 035 35	1000
4,0	16	11	TX20	0176 04 16	1000
	20	15	TX20	0176 04 20	1000
	25	20	TX20	0176 04 25	1000
	30	25	TX20	0176 04 30	500
	35	30	TX20	0176 04 35	500
	40	35	TX20	0176 04 40	500

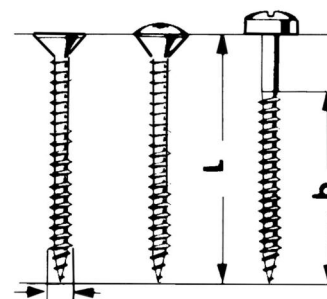

* **UWAGA!** Wszystkie powłoki wkrętów WUPOFAST 1 i WUPOFAST 2 chronią przed lekkim zagrożeniem korozyjnym. Wkręty w tych powłokach są przeznaczone do użytku wewnątrz budynków, o małym narażeniu na warunki korozyjne.

Wkręty samowiercące TIMTEC plus

z łbem płasko-stożkowym,
powłoka cynkowa biała*

Zastosowanie:

połączenia kątowe elementów meblowych – wiertło na ostrzu chroni przed niebezpieczeństwem pęknięcia materiału

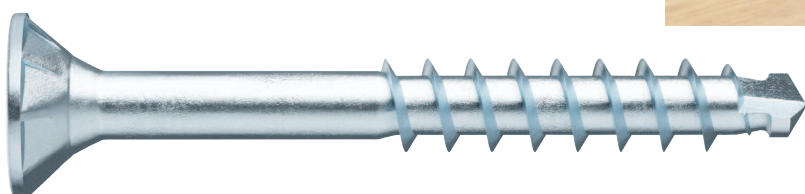
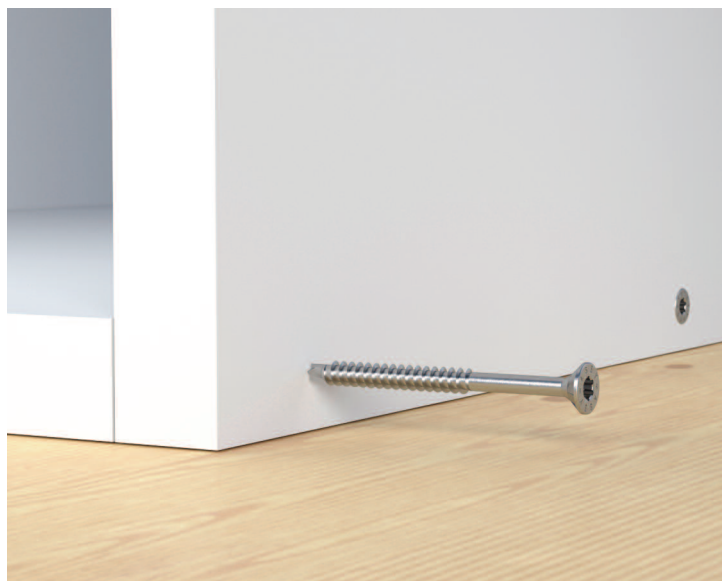

Średnica Ø mm	Długość L mm	Długość gwintu b mm	Gniazdo	Art. nr	Op. szt.
4,0	50	30	TX20	5997 577 135	500
	60	35	TX20	5997 577 136	500
	70	45	TX20	5997 577 137	500

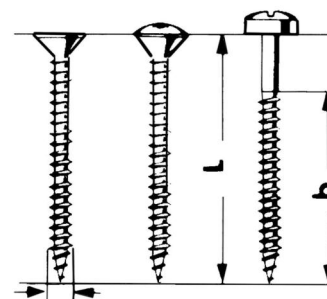

Wkręt TIMTEC P

• biały ocynk

Zastosowanie:

do łączenia równoległego elementów płytowych



Średnica Ø mm	Długość L mm	Długość gwintu b mm	Gniazdo	Art. nr	Op. szt.
4,0	30	15	TX20	5997 577 138	500

* **UWAGA!** Wszystkie powłoki wkrętów WUPOFAST 1 i WUPOFAST 2 chronią przed lekkim zagrożeniem korozyjnym. Wkręty w tych powłokach są przeznaczone do użytku wewnątrz budynków, o małym narażeniu na warunki korozyjne.

Sklepy stacjonarne:

WARSZAWA:

- ul. Modlińska 244A, 03-152
tel.: 609 899 024
 - Al. Jerozolimskie 332A, 05-816
tel.: 693 911 594
 - ul. Płowiecka 44, 04-501
tel.: 885 221 121
 - ul. Puławska 324, 02-845
tel.: 785 502 851
 - ul. Połczyńska 53, 01-336
tel.: 885 664 430
- WARSZAWA-Piaseczno** 05-500
ul. Powstańców Warszawy 29
tel.: 885 226 630
- WARSZAWA-Ząbki** 05-091
ul. Radzywińska 338
tel.: 519 732 423
- WARSZAWA-Mościska** 05-080
ul. Estrady 9A
tel.: 502 544 041

BIALYSTOK 15-697
ul. Gen. Maczka 52
tel.: 609 899 009
bialystok@wurth.pl

BIELSKO-BIAŁA 43-300
ul. Warszawska 28
tel.: 695 100 326
bielsko-biala@wurth.pl

BYDGOSZCZ 85-752
ul. Fordońska 140
tel.: 609 899 013
bydgoszcz@wurth.pl

BYTOM 41-902
ul. Kędzierzyńska 17A
tel.: 667 992 260
bytom@wurth.pl

CZĘSTOCHOWA 42-208
Aleja Wojska Polskiego 85
tel.: 601 463 829
czestochowa@wurth.pl

DĄBROWA GÓRNICZA 41-300
Al. Józefa Piłsudskiego 2A
tel.: 693-922-044
dabrowa@wurth.pl

GDAŃSK 80-557
ul. Załogowa 2-6
tel.: 693 910 331
gdansk@wurth.pl

GDYNIA 81-038
ul. Hutnicza 16
tel.: 609 899 015,
gdynia@wurth.pl

GLIWICE 44-100
ul. Pszczyńska 202A
tel.: 693 916 264
gliwice@wurth.pl

GORZÓW WLKP 66-400
ul. Myśliborska 22
tel.: 885 221 123
gorzow@wurth.pl

KALISZ 62-800
ul. Wrocławska 192-204
tel.: 693 911 589
kalisz@wurth.pl

KATOWICE 40-203
Al. Różdzieńskiego 170
tel.: 609 899 010
katowice@wurth.pl

KIELCE 25-563
ul. Zagnańska 200
tel.: 607 496 464
kielce@wurth.pl

KOSZALIN – Stare Bielice
ul. Słoneczna 2, 76-039
tel.: 693 910 155
koszalin@wurth.pl

KRAKÓW:

- ul. Zakopiańska 56, 30-418
tel.: 609 899 006
krakow-zakopianska@wurth.pl
- ul. J. Conrada 63, 31-357
tel.: 885 226 640
krakow-conrada@wurth.pl

LUBLIN 20-150
ul. Bursaki 8
tel.: 609 899 007
lublin@wurth.pl

ŁÓDŹ 92-333
ul. Wydawnicza 1/3F
tel.: 609 899 011
lodz@wurth.pl

NOWY SĄCZ 33-300
ul. Węgierska 201
tel.: 693 910 151
nowysacz@wurth.pl

OLSZTYN 10-424
ul. Budowlana 2A
tel.: 609 899 049
olsztyn@wurth.pl

OPOLE 45-231
ul. Oleska 121
tel.: 669 880 232
opole@wurth.pl

PŁOCK 09-402
ul. A. Mickiewicza 33
tel.: 693 910 187
plock@wurth.pl

POZNAŃ:

- ul. Starołęcka 7, 61-361
tel.: 609 899 005
poznan@wurth.pl
- ul. Bałtycka 7, 61-013
tel.: 505 391 338
poznan-baltycka@wurth.pl
- SUCHY LAS 62-002
ul. Obornicka 117
tel.: 786 803 177
poznan-obornicka@wurth.pl

PRZEMYŚL 37-700
ul. Lwowska 76
tel.: 669 556 055
przemysl@wurth.pl

NOWY SKLEP

RADOM 26-600
ul. Wierzbicka 26/44
tel.: 693 922 989
radom@wurth.pl

RZESZÓW 35-103
ul. Handlowa 3
tel.: 693 914 433,
rzeszow@wurth.pl

SZCZECIN:

- ul. Pomorska 144, 70-812
tel.: 609 899 012
szczecin@wurth.pl
- ul. Santocka 39 (budynek D)
tel.: 693 911 706
szczecin-santocka@wurth.pl

TARNÓW 33-100
ul. Kochanowskiego 49
tel.: 693 918 957
tarnow@wurth.pl

TORUŃ 87-100
ul. Polna 103-105
tel.: 785 111 007
torun@wurth.pl

TYCHY 43-100
ul. Dojazdowa 1
tel.: 519 732 447
tychy@wurth.pl

NOWY SKLEP

WROCŁAW:

- ul. Krzywoustego 82-86, 51-166
tel.: 783 911 200
wroclaw-krzywoustego@wurth.pl
- Al. Armii Krajowej 62, 50-541
tel.: 609 899 008
wroclaw@wurth.pl

ZIELONA GÓRA 65-019
ul. Dworcowa 4
tel.: 669 880 168
zielona-gora@wurth.pl



WUPOFAST & TIMTEC

Würth Polska Sp. z o.o.

ul. Posag 7 Panien 1
02-495 WARSZAWA
tel.: +48 22 510 20 00
e-mail: biuro@wurth.pl
www.wurth.pl

Centrum Obsługi Klienta
tel.: +48 22 510 20 10

#READY
FOR WORK



**KUPOJ
NA OKRĄGŁO**
SKLEP ONLINE
www.wurth.pl