

KAŻDA  
PRZESTRZEŃ  
PRACUJE  
LEPIEJ

# SYSTEM STOPEK MEBLOWYCH AXILO

UŁATWIA I PRZYŚPIESZA PRACĘ STOLARZA



## → Podstawa nogi

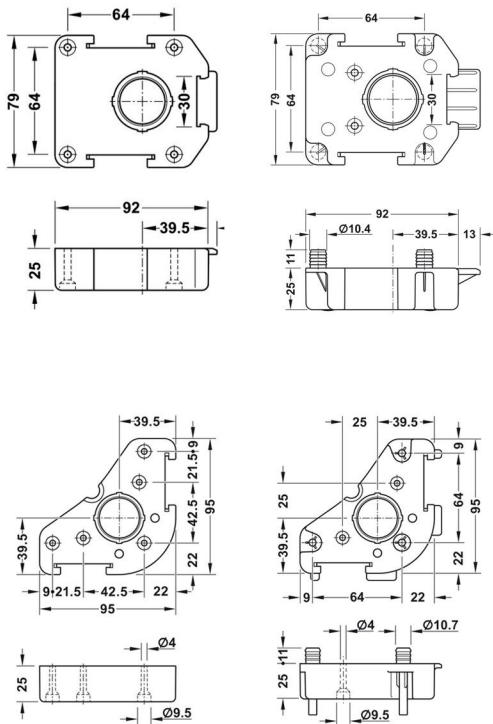

materiał:	tworzywo sztuczne
kolor:	czarny

wersja	możliwość regulacji [mm]	nr artykułu	indeks
prostokątna	do przykręcania	637.76.333	637382-710
prostokątna	do wbijania	637.76.334	637763-340
trójkątna	do przykręcania	637.38.341	
trójkątna	do wbijania	637.38.340	

### Wskazówka dotycząca zamówienia

Profil rurowy ze stopką regulacyjną należy zamówić osobno.

Do mocowania systemu Häfele AXILO polecamy wkręty krzyżowe 4.0x35 indeks: 193511-111

## → Słupek nogi ze stopką

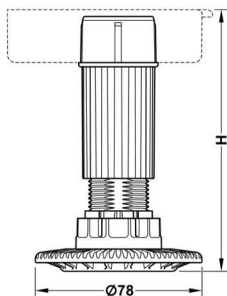

materiał:	tworzywo sztuczne
kolor:	czarny
montaż:	do mocowania na wcisk w główce
regulacja wysokości:	za pomocą narzędzia regulacyjnego AXILO™ 78, -10 do +20 mm, regulacja z boku i od góry
udźwig:	waga mebla ≤ 80 kg, może być zwiększona do 110 kg przez użycie podkładki ABS 637.76.423
udźwig statyczny:	250 kg/stopka

### Zakres dostawy

1 profil rurowy nóżki ze stopką regulacyjną (wstępnie zamontowane)

wysokość H [mm] konstrukcyjna	zakres regulacji [mm]	nr artykułu	indeks
60	53-80	637.76.351	637763-511
80	70-100	637.76.352	637763-521
100	90-120	637.76.353	637763-531
125	115-145	637.76.354	637763-540
150	140-170	637.76.355	637763-550
180	170-200	637.76.356	
200	190-220	637.76.357	
120	100-170	637.76.600	

**Wskazówka dotycząca zamówienia**  
Główkę mocującą należy zamówić osobno.

## → Klips do cokołu

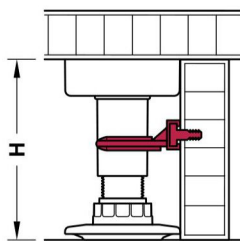
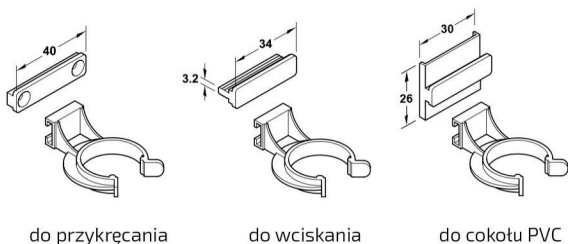

materiał:	tworzywo sztuczne
-----------	-------------------

montaż	kolor	nr artykułu	indeks
do przykręcania	biały	637.38.054	637380-541
do wciskania	biały	637.38.063	
do cokołu PVC	czarny	637.38.354	

### Uwaga

Możliwość zastosowania od wysokości konstrukcyjnej H = 80 mm.

## → Zatrzask do cokotu

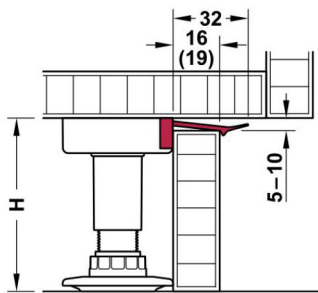

wysokość cokotu = H – 5 do 10 mm

zastosowanie:	do zamocowania cokotu
materiał:	tworzywo sztuczne
montaż:	do wsunięcia w główkę mocującą

grubość cokotu	nr artykułu
16 mm	637.47.491
19 mm	637.47.490

## → Słupek nogi ze stopą oraz podstawą

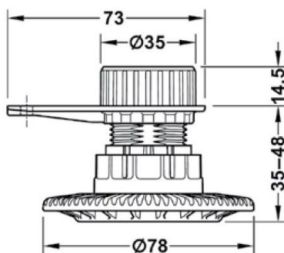

zastosowanie:	do niskich cokotów
materiał:	tworzywo sztuczne
kolor:	czarny
montaż:	do wciskania
regulacja wysokości:	za pomocą narzędzia regulacyjnego AXILO™ 78, –10 mm
udźwig podczas regulacji:	≤80 kg
udźwig statyczny:	150 kg/stopka

### Zakres dostawy

stopka regulacyjna z główką montażową Ø35 mm

dopasowany do	nr artykułu	indeks
wysokość cokotu 35-48 mm	637.76.460	637764-602

## → Pierścień dystansowy

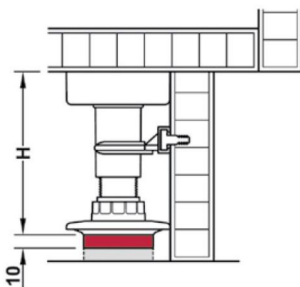
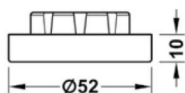

zastosowanie:	do zwiększenia wysokości stopki o 10 mm
materiał:	tworzywo sztuczne
montaż:	do wciskania w stopkę od dołu

kolor	nr artykułu	indeks
czarny	637.76.422	637764-221

### Uwaga

Zastosowanie kilku pierścieni dystansowych jest możliwe, jeżeli zachowana jest bezpieczna stabilność.

## → Podkładka ABS

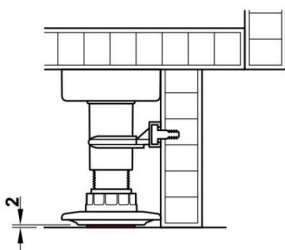
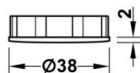

zastosowanie:	do ciężkich konstrukcji i delikatnych podtóg
materiał:	tworzywo sztuczne
montaż:	do wciskania w stopkę od dołu
funkcjonalność:	zwiększa udźwig podczas regulacji z 80 na 110 kg

kolor	nr artykułu	indeks
szary	637.76.423	637764-231

## → Izolacja akustyczna

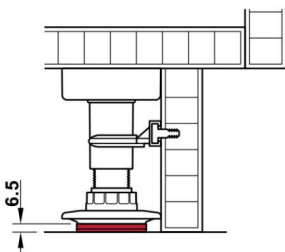
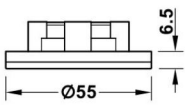

zastosowanie:	do izolacji akustycznej
materiał:	tworzywo sztuczne
montaż:	do wciskania w stopkę od dołu
funkcjonalność:	redukuje transmisję dźwięku urządzeń elektrycznych przez korpus na podtóg

kolor	nr artykułu	indeks
szary	637.76.424	637764-244

**NARZĘDZIE REGULACYJNE HÄFELE AXILO™ 78**

Teraz regulację poziomu szafki oraz ciągłą obserwację poziomicy może wykonać jedna osoba. Dzięki temu cały proces jest do 50% szybszy niż tradycyjna regulacja stopek.

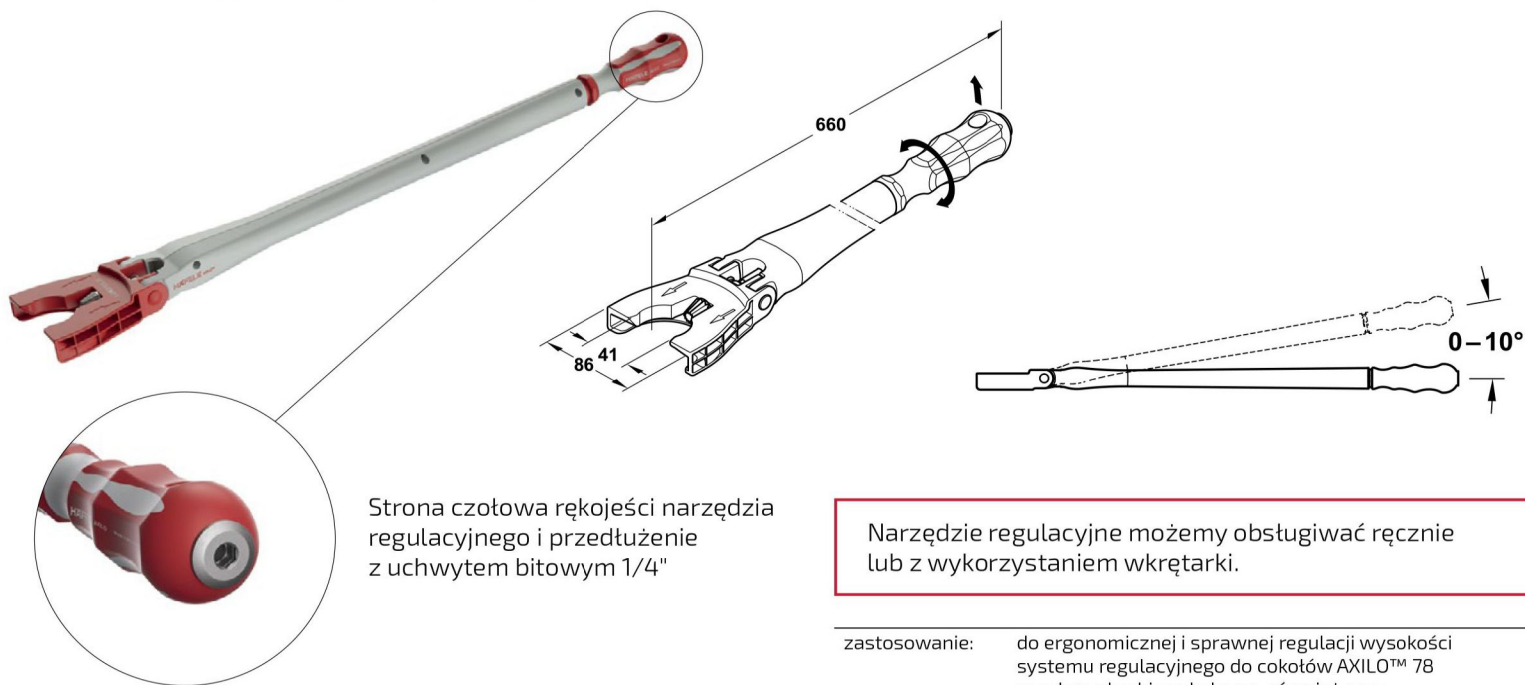

Strona czołowa rękojeści narzędzia regulacyjnego i przedłużenie z uchwytem bitowym 1/4"

Narzędzie regulacyjne możemy obsługiwać ręcznie lub z wykorzystaniem wkrętarki.

**zastosowanie:** do ergonomicznej i sprawnej regulacji wysokości systemu regulacyjnego do cokołów AXILO™ 78 w całym obrębie cokołu, np. również przy szafkach narożnych

**materiał:** tworzywo sztuczne, mechanizm: stal

**możliwość regulacji:** kąt regulacji wysokości: 0–10°

**wersja:** uchwyt bitowy 1/4" (końcówka bitowa wchodzi w zakres dostawy)

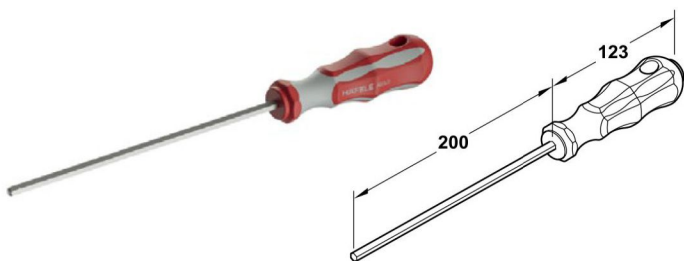
**PRZEDŁUŻENIE**

Użycie wkrętarki



Użycie przedłużenia

	kolor	nr artykułu	indeks
narzędzie regulacyjne Häfele AXILO™ 78	szaro-czerwony	637.76.360	637763-690
przedłużenie	szaro-czerwony	637.76.361	