

# MERIVOBX

Let's create







Wprowadzenie na rynek nowego systemu szuflad to trudne zadanie, wymagające szeroko zakrojonych badań i rozwoju. Ale to nie wszystko. Musieliśmy na nowo zaprojektować nasze procesy. Rozbudować nasze fabryki. Stworzyć miejsce na nowe, specjalnie zaprojektowane linie produkcyjne. Wyprodukować odpowiednie narzędzia. Zgrać wszystko ze sobą aż po najdrobniejszy szczegół. W tym również opakowania i logistykę. Co więcej, to zadanie wymaga również ogromnego wysiłku po stronie naszych klientów i partnerów. Oznacza bowiem zmianę procesów produkcyjnych, dostosowanie montażu, jak również szkolenie pracowników.

Mamy tego pełną świadomość. Jesteśmy jednak przekonani, że MERIVOBX jest wart tych zmian. Nasz najnowszy system szuflad to wyjątkowe połączenie wąskiego boku, wysokiej stabilności i łatwego montażu. Pozwala na realizację bardzo szerokiego programu przy niewielkiej ilości komponentów i niezmiennym montażu. Prowadnica korpusu w kształcie litery L integruje wiele funkcji. Ten fakt wpływa na jej uniwersalność i rolę platformy dla każdego rozwiązania. Montaż odbywa się zawsze według jednego schematu, regulacja jest łatwa i sprawna. MERIVOBX szczyci się również wieloma nagrodami za design.

## **MERIVOBX.**

Let's create - jedna platforma, wiele możliwości.





### Spis treści

- 04 Innowacyjne elementy
- 06 Uniwersalna platforma
- 08 Wyjątkowy design
- 10 Doskonała funkcja
- 12 Praktyczny montaż
- 14 Prosty sposób na urozmaicenie oferty
- 16 Koncepcja kolorystyczna
- 18 MERIVOBX w kuchni
- 20 MERIVOBX w całym domu
- 28 Rozwiązania szafek
- 30 AMBIA-LINE
- 32 Technologie ruchu
- 34 Serwisy
- 36 Pomoce montażowe
- 38 moving ideas



# Innowacyjne elementy

MERIVOBX to połączenie czterech innowacji: platformy upraszczającej produkcję, minimalistycznego design, wyjątkowego profilu prowadnicy oraz przemyślanej koncepcji montażu.

## Platforma

Niewielka ilość elementów pozwala stworzyć szeroki program produktów, jednocześnie umożliwiając optymalizację procesu produkcyjnego. Uniwersalność i prostota w jednym.

## Funkcja

MERIVOBX będzie cieszyć klientów przez cały okres użytkowania mebli. Całkowicie nowa koncepcja prowadnic to gwarancja doskonałej płynności ruchu i możliwości dużego obciążenia. Perfekcyjny ruch na lata.

## Design

Proste linie i charakterystyczna forma wyróżniają MERIVOBX. Z tym systemem stworzą Państwo wyjątkowe i niepowtarzalne meble! Nowoczesny minimalizm spotyka się z wyrazistym designem.

## Montaż

Dobrze przemyślana koncepcja. Niezależnie od wybranego wariantu szuflady, montaż jest zawsze prosty z taką samą regulacją. Niezwykle łatwo osiągnąć precyzyjne wyniki.



Szczegółowe informacje o wyróżnieniach na stronie:  
[www.blum.com/award](http://www.blum.com/award)

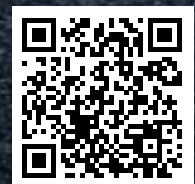

Zobacz film o MERIVOBX  
[www.blum.com/mvx-image](http://www.blum.com/mvx-image)



reddot winner 2021





### Jeden bok - wiele możliwości

Boki szuflady stanowią jej ramy. Zintegrowane złącze platformy pozwala zastosować różne elementy - MERIVOBX modular z relingiem, BOXCOVER lub bokiem stalowym BOXCAP. Indywidualizacja dla Państwa klientów przestanie być wyzwaniem.

### Jeden front do wszystkich wariantów

Jedna pozycja wiercenia i jeden rodzaj mocowania frontu dla całego programu MERIVOBX. Jeden front do wszystkich szuflad standardowych oraz jeden front do wszystkich szuflad z wysokim frontem. Przekonujący argument dla szybkiego montażu.

## Platforma upraszcza procesy

Uproszczona produkcja mebli, a przy tym duża uniwersalność - teraz to możliwe z system szuflad MERIVOBX. Z nim łatwiej znajdą Państwo odpowiedź na oczekiwania swoich klientów.



### Prowadnica bazą platformy

Jedna pozycja mocowania prowadnicy do wszystkich rozwiązań - z BLUMOTION, SERVO-DRIVE lub TIP-ON BLUMOTION, ze stabilizacją boczną lub do szuflad wewnętrznych. W korpusie wykonywane są zawsze takie same nawierty, a decyzję o tym, jakie rozwiązanie zamontować, można podjąć później.



### Stalowe elementy

Komponenty ze stali i spójna koncepcja kolorystyczna składają się na elegancki wygląd - bez elementów z tworzywa - również w wariantcie z relingiem.

### Gładkie krawędzie

Gładkie krawędzie są cechą rozpoznawczą monolitycznych szuflad.

### Charakterystyczny design boku

Wąski bok wyróżnia charakterystyczna linia, która powoduje ciekawe załamanie światła.

### Element z logo

Indywidualny element z logo jest nasuwany na bok - zawsze w tym samym miejscu.



**Zlicowana zaślepka**

Dopełnieniem prostej linii wewnątrz szuflady jest zaślepka, zlicowana z boki. Nie utrudnia ona zastosowania AMBIA-LINE.

**Wewnętrzna prostota**

Dzięki prostym bokom przestrzeń można wykorzystać do maksimum. W połączeniu z AMBIA-LINE powstaje dobrze zorganizowane wnętrze.

# Wyjątkowy design



### **Blokada wyjęcia**

Zintegrowana blokada wyjęcia gwarantuje bezpieczne połączenie prowadnicy i szuflady. To eliminuje ryzyko przypadkowego wyjęcia szuflady.

### **Duża stabilność frontu**

Połączenie frontu jest niezwykle stabilne - zarówno w przypadku szuflady standardowej, jak i szuflady z wysokim frontem. Dodatkowa stabilizacja nie jest potrzebna nawet przy wysokich frontach.

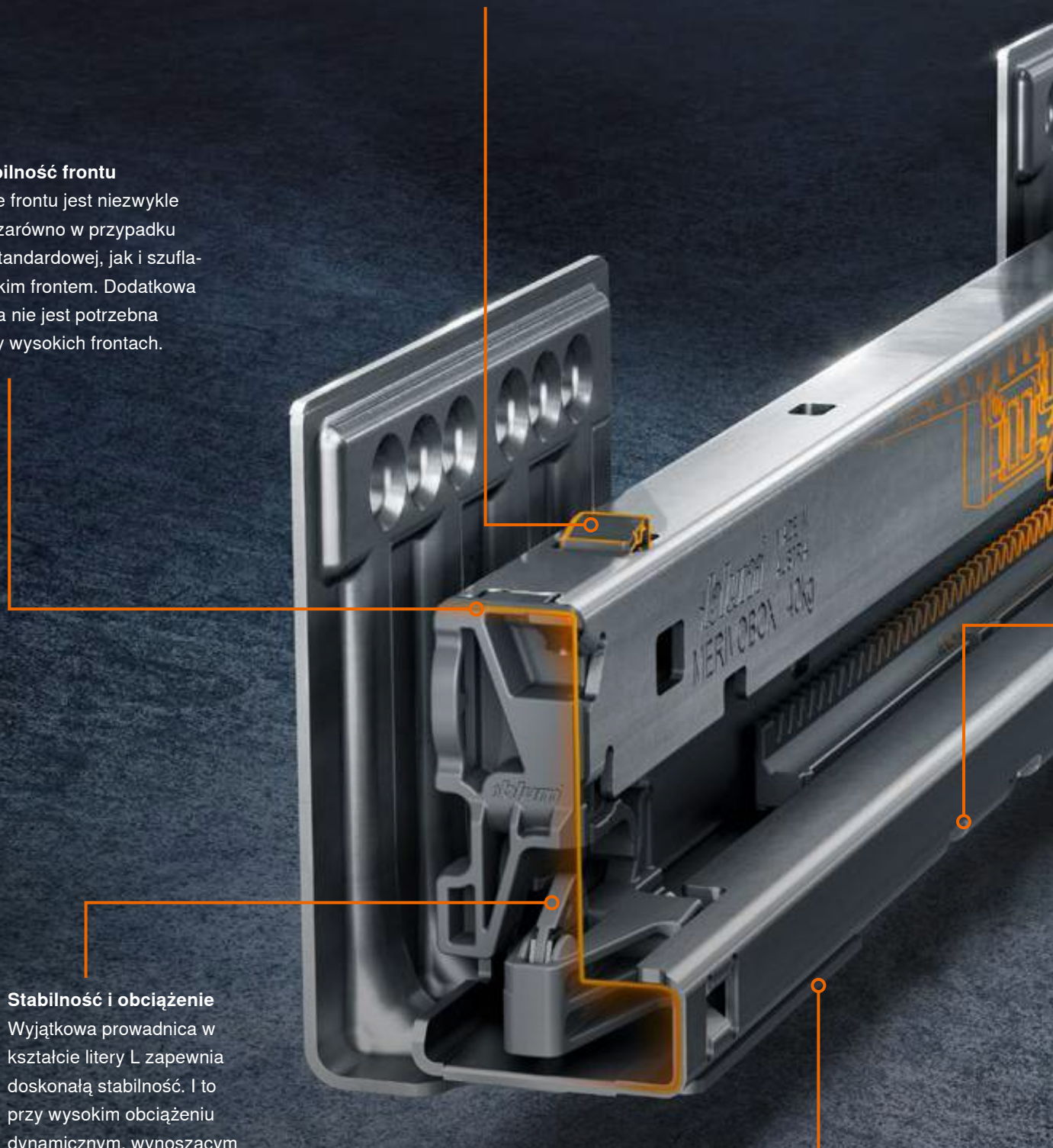

### **Stabilność i obciążenie**

Wyjątkowa prowadnica w kształcie litery L zapewnia doskonałą stabilność. I to przy wysokim obciążeniu dynamicznym, wynoszącym 40 i 70 kg.

### **Stabilna pozycja frontu**

Szuflada pusta, czy też wypełniona - to nie ma znaczenia. Raz wyregulowany, układ szczelin pozostaje estetyczny, gwarantując harmonijny wygląd kuchni.





### **Zsynchronizowany, płynny ruch**

Dzięki pełnej synchronizacji szuflady otwierają się wyjątkowo lekko. Otwieranie i zamykanie charakteryzuje doskonała płynność ruchu - cecha, którą doceniają Państwa klienci.

### **Złącze na dodatkowe komponenty**

MERIVOBX można wyposażyć w technologie ruchu i stabilizację boczną - również na późniejszym etapie realizacji.

# Praktyczna funkcja

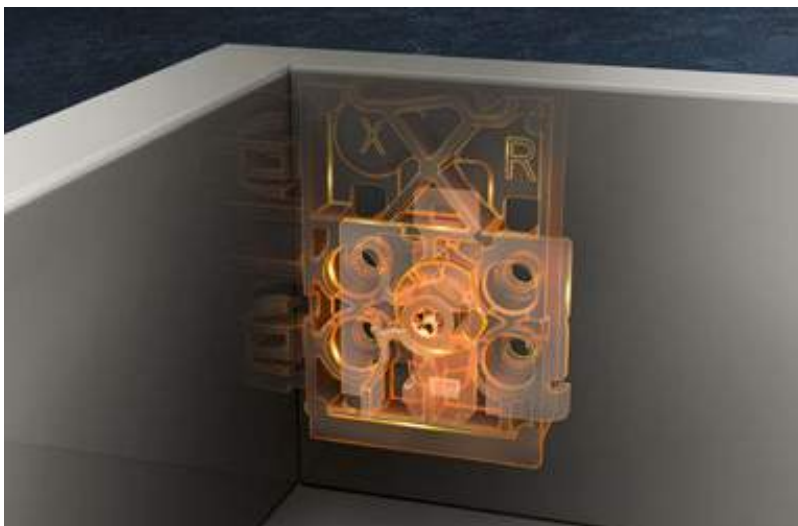

### Regulacja nachylenia

Do precyzyjnego ustawienia nachylenia frontu wystarczy kilka prostych czynności - niezależnie od wybranej wysokości boku.



### Sprawny montaż i demontaż frontu

Dzięki pozycji zatrzymania można wygodnie wpiąć front - nawet, gdy szuflada jest już zamontowana. Jedna osoba bez trudu poradzi sobie z demontażem - nawet bardzo szerokiego frontu.



Zachęcamy do korzystania z naszej aplikacji EASY ASSEMBLY w razie jakichkolwiek pytań dotyczących montażu i regulacji.  
[www.blum.com/eaapp](http://www.blum.com/eaapp)



Zobacz film o MERIVOBX  
[www.blum.com/mvx-installation](http://www.blum.com/mvx-installation)





# Wydajniejsza praca i przemyślany montaż

Każdy wariant MERIVOBX może być wdrożony szybko i łatwo dzięki koncepcji platformy. System szuflad posiada wyraźne oznakowanie i łatwo dostępną regulację w 3 płaszczyznach - taką samą dla każdego boku szuflady.

#### Szuflada standardowa M

Bok w wysokości M potrafi wiele - sprawdzi się w szufladzie standardowej, ale jest też podstawą dla wszystkich wariantów szuflad z wysokim frontem.



Internetowy konfigurator produktów ułatwia dobór odpowiednich okuć. Konfigurator jest dostępny na [www.blum.com/configurator](http://www.blum.com/configurator)

# Prosty sposób oferowania różnorodności

MERIVOBX bazuje na koncepcji platformy, pozwalając zrealizować szeroki program rozwiązań przy niezmienionej obróbce i montażu. To upraszcza produkcję i zwiększa wydajność.



**MERIVOBX modular z relingiem**

Stwórz wyraźne wzornictwo za pomocą stalowych elementów.

**MERIVOBX modular z BOXCOVER**

Stwórz wyjątkowe szuflady – z dużymi elementami dekoracyjnymi.

**MERIVOBX modular z BOXCAP**

Wystarczy wpiąć BOXCAP i szuflada z bokami ze stali jest gotowa.

MERIVOBX modular z relingiem  
w kolorze szary indium mat



**Do wyboru  
do koloru**





MERIVOBX modular z BOXCAP w kolorze antracyt mat



MERIVOBX modular z BOXCOVER w kolorze jedwabście biały mat



**MERIVOBX** modular z  
**BOXCOVER**

Element dekoracyjny ze  
szkła wygląda doskonale  
przy każdym oświetleniu.

# MERIVOBX w kuchni

Imponujące właściwości MERIVOBX sprawiają, że idealnie nadaje się do kuchni. Nasz najnowszy system szuflad zapewnia doskonały ogląd sytuacji i sprawia, że wszystko jest zawsze pod ręką - nieważne, z jakim zadaniem przychodzi się zmierzyć. Odpowiedni wariant rozwiązania można dobrać indywidualnie w zależności od przeznaczenia oraz własnych preferencji. MERIVOBX to system, który się sprawdza – nie tylko podczas gotowania. Można na nim polegać przez lata.



**MERIVOBX modular z relingiem**

Szuflada z wysokim frontem z relingiem przyciąga wzrok i jest bazowym rozwiązaniem.

**MERIVOBX modular z BOXCAP**

Eksperti konsekwentnie stawiają na stal - dla jeszcze lepszego podkreślenia wyrazistej linii.

# MERIVOBX w całym domu

Rozwiązania, które sprawdziły się w kuchni, z powodzeniem można zastosować również w innych pomieszczeniach. Doskonały wygląd MERIVOBX pozwala harmonijnie wkomponować się w każde wnętrze.



## W biurze

Urządź swoje domowe biuro z MERIVOBX - wydajna praca wymaga dobrego wyposażenia. Długopisy, podkładki czy segregatory mają tu swoje miejsce i są zawsze pod ręką.





### W pokoju dziennym

A może mały eksperyment z szufladami? MERIVOBX z BOXCOVER to okazja, by wyrazić swój indywidualny styl w pokoju dziennym. Elementy dekoracyjne pozwalają tworzyć kontrastowe zestawienia lub harmonijnie połączenia.



# W łazience



**SPACE STEP**

Szuflada standardowa w wysokości N

**SPACE TOWER**

MERIVOBX modułar  
z relingiem jako wysoka  
szuflada wewnętrzna

Niezależnie od przeznaczenia, MERIVOBX sprawdzi się również w łazience. SPACE TOWER, SPACE STEP czy szuflada zlewozmywakowa pozwolą optymalnie wykorzystać dostępną przestrzeń, zapewniając udogodnienia każdego dnia. Dzięki doskonałemu wzornictwu spełnią Państwo oczekiwania swoich klientów - niezależnie od wybranego wariantu rozwiązania.

# W sypialni

Jako szafka nocna lub szafka na kosmetyki, system MERIVOBX jest praktyczny w codziennym użytkowaniu. Będzie cieszył zarówno mole książkowe, jak i małe królowe piękności.

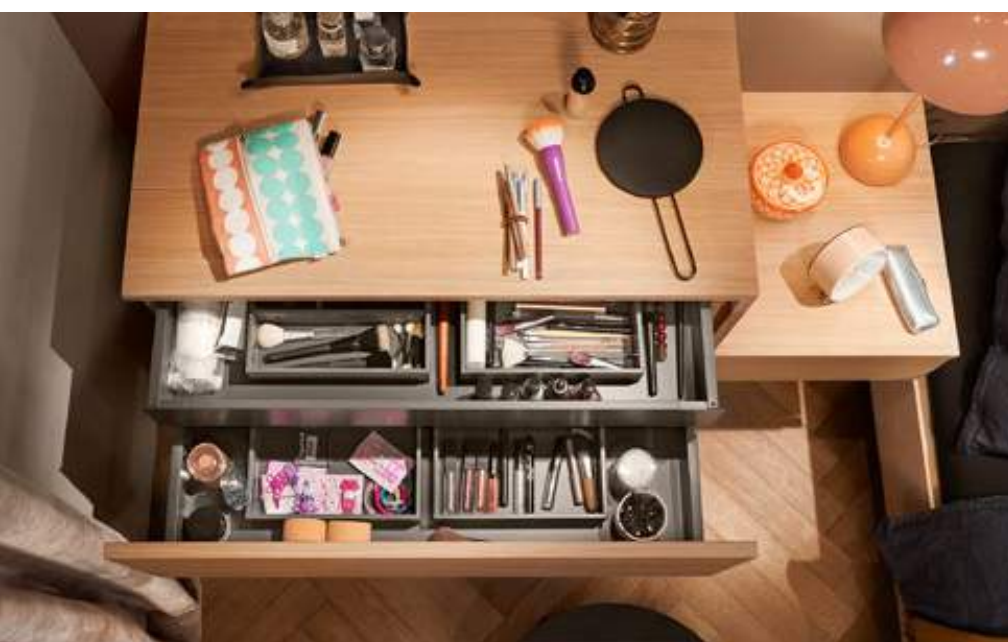







# W garderobie

Znalezienie miejsca na wszystkie części garderoby, nie tracąc orientacji, jest nielada wyzwaniem. Ale z takim rozwiązaniem spakowanie walizki na wycieczkę weekendową czy kolejny urlop zajmie tylko chwilę.











Zachęcamy do zarejestrowania się w E-SERVICES Blum i uzyskania dostępu do konfiguratora korpusów na [www.blum.com/cabinetconfig](http://www.blum.com/cabinetconfig)

MERIVOBX podoba nawet dużym obciążeniom - funkcjonalne rozwiązania, takie jak szafa na zapasy SPACE TOWER zapewnią cenną przestrzeń do przechowywania. Szafę z wygodnym dostępem z trzech stron można zrealizować w dowolnych wymiarach.



# Rozwiązania szafek

Meble i okucia muszą sprawdzać się w codziennym użytkowaniu. Dlatego firma Blum od wielu lat bada potrzeby domowników. Na tej podstawie powstają nowe pomysły na jeszcze bardziej funkcjonalne i nowoczesne wnętrza.



## SPACE TWIN

Montowane po przekątnej prowadnice pozwalają zagospodarować nawet najmniejszą niszę, zapewniając większą przestrzeń do przechowywania.



## SPACE STEP

Funkcjonalne rozwiązanie cokołowe zapewnia dodatkową przestrzeń użytkową i pozwala wygodniej sięgać wyższych półek.

# AMBIA-LINE

## porządek w najpiękniejszej formie

Eleganckie ramy systemu organizacji wewnętrznej AMBIA-LINE są doskonałym uzupełnieniem MERIVOBX.



### Wkład na sztucze i ramy do szuflad standardowych

Wszystko ma swoje miejsce - od widelca aż po chochlę. Z AMBIA-LINE cała zawartość jest widoczna na pierwszy rzut oka i na wyciągnięcie ręki.



### Ramy do szuflad standardowych

Akcesoria do makijażu czy inne drobiazgi - wszystko jest uporządkowane i dobrze zorganizowane dzięki systemowi organizacji wewnętrznej.

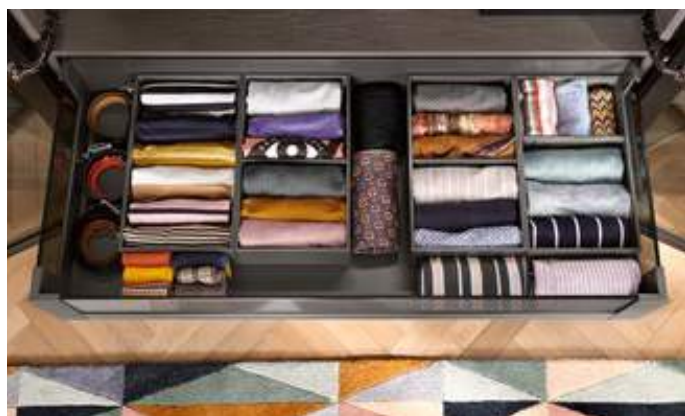

### Ramy do szuflad z wysokim frontem

Miłośnicy porządku zorganizują z AMBIA-LINE całą szafę na ubrania – i to niezależnie od wybranej techniki składania.





### Wszystko w porządku

Listwy poprzeczne i podłużne można dowolnie regulować, optymalnie dopasowując MERIVOBX do przechowywanych artykułów.





# 100 000 x

## cykli otwierania i zamykania

Okucia Blum zaprojektowano tak, by imponowały funkcjonalnością i trwałością w codziennym użytkowaniu. 100 000 cykli otwierania i zamykania im niestraszne. To gwarancja, że nasze szuflady będą cieszyć przez lata.



Więcej informacji o  
wszystkich 4 technologiach  
ruchu Blum na:  
[www.blum.com/4formore](http://www.blum.com/4formore)



# Technologie ruchu do MERIVOBX



## BLUMOTION

by Blum

### Ciche zamykanie

Każdy mebel zamyka się delikatnie i cicho - niezależnie od ciężaru szuflady, drzwi lub frontu górnego.



## SERVO-DRIVE

by Blum

### Elektryczne otwieranie i zamykanie z hamowaniem

Wspomaganie otwierania frontów górnych i szuflad po naciśnięciu ich powierzchni. Delikatne i ciche zamykanie dzięki zintegrowanemu BLUMOTION



## TIP-ON BLUMOTION

by Blum

### Mechaniczne otwieranie

Otwieranie szuflady po naciśnięciu frontu, aż do pełnego wysunięcia. Delikatne i ciche zamykanie przy użyciu niewielkiej siły, dzięki zintegrowanemu BLUMOTION.

### **Sprzedaż**

W marketingowej bibliotece multimedialnej znajdują Państwo profesjonalne zdjęcia, filmy, broszury i prezentacje na temat MERIVOBX. Zachęcamy do czerpania świeżych inspiracji, które sprawdzają się podczas rozmów z klientami.

### **Koncepcja, planowanie, kosztorys**

Projekty MERIVOBX mogą Państwo bez trudu planować, konfigurować oraz zapisywać online - w naszym darmowym konfiguratorze produktów i korpusów. W efekcie powstaną sprawdzone i kompletne zestawienia produktów do prezentacji klientowi.

### **Projekt**

Konfigurator korpusów pomaga przy projektowaniu szafek i ich ekspozycji w widoku 3D. Zintegrowany konfigurator produktów pozwoli Państwu szybko wyszukać pasujące warianty MERIVOBX. Nasz serwis danych CAD/CAM dostarczy dodatkowo dane w najpopularniejszych formatach dla Państwa oprogramowania konstrukcyjnego.

### **Zamawianie**

Zestawienia produktów z konfiguratora korpusów i produktów mogą Państwo łatwo przesyłać do sklepu internetowego dystrybutora. Konfigurację MERIVOBX przyspieszy możliwość zarządzania różnymi projektami oraz szablonami wygodnie z poziomu „Moje projekty” i „Moja biblioteka”.

# Wspieramy na każdym etapie pracy

Firma Blum wspiera Państwa w ramach całego procesu produkcyjnego – od marketingu, przez planowanie i wybór produktów, aż po obsługę posprzedażową. Zapraszamy do korzystania z naszych intuicyjnych serwisów na potrzeby projektów z MERIVOBX.

### **Realizacja**

Dzięki naszym konfiguratorom oraz dedykowanym pomocom montażowym usprawnią Państwo swój proces produkcyjny. Wyniki planowania można w prosty sposób przenieść w formie plików BXF na MINIPRESS z EASYSTICK

### **Montaż**

W prawidłowym montażu oku i ich optymalnej regulacji pomoże nasza aplikacja EASY ASSEMBLY na smartfony i tablety. Aplikacja zawiera instrukcje i filmy montażowe do wszystkich naszych produktów.

### **Obsługa posprzedażowa**

Służymy Państwu pomocą również po zakupie MERIVOBX. Przedstawiciel Blum wspiera Państwa we wszystkich kwestiach dotyczących naszych produktów i usług.







# Krok po kroku od pomysłu do realizacji



BOXFIX E-M



Wzornik punktowy do MERIVOBX

## Matryce i zderzaki

Nasze wzorniki pozwolą Państwu usprawnić montaż MERIVOBX. Wzorniki są łatwe w obsłudze i sprawdzają się zarówno w warsztacie, jak i u klienta - co sprawia, że stanowią doskonałe połączenie precyzji i praktycznych korzyści.

MINIPRESS top z EASYSTICK to optymalny pakiet produkcyjny do wszelkiego rodzaju nawiertów w korpusach i frontach. Maszyna nowej generacji pozwala wykonać wszystkie otwory w pionie i poziomie. Przy wsparciu EASYSTICK automatycznie wyliczane są precyzyjne pozycje wiercenia, a liniał oraz suport wiertarski samoczynnie ustawiają się we właściwej pozycji. System szuflad MERIVOBX, zaprojektowany wygodnie w konfiguratorze korpusów Blum, można przenieść na EASYSTICK za pomocą pamięci USB. Następnie EASYSTICK ustawi się precyzyjnie w pozycji i wskaże krok po kroku, gdzie wykonać nawierthy. W ten sposób każdy otwór będzie precyzyjnie nawiercony, co usprawni montaż okuć.











# moving ideas

Jesteśmy przekonani, że to pomysły poruszają świat. Oferujemy innowacyjne okucia, inspirujące rozwiązania meblowe i dedykowane usługi, aby mogli Państwo urzeczywistnić swoje kreatywne projekty. Państwa potrzeby, światowe trendy i wspólna wizja wyższego komfortu mieszkania są naszą motywacją. Realizujemy wspólnie poruszające pomysły.





## Komfort mieszkania

Pragniemy zapewniać większy komfort i funkcjonalność użytkowania mebli.



## Asortyment

Nasza kompleksowa oferta produktów pozwoli Państwu zrealizować projekty mebli według aktualnych trendów.



## Inspiracje

Obserwujemy światowe trendy mieszkaniowe i badamy rozwiązania przyszłości, z przyjemnością dzieląc się z Państwem naszymi spostrzeżeniami.



## Innowacje

Jesteśmy w ciągłym ruchu – z niesłabnącą ciekawością i motywacją rozwijamy nowe produkty oraz usługi.



## Usługi

Wspieramy Państwa w codziennej pracy poprzez usługi, ułatwiające procesy pracy.



## Jakość

Nie ustajemy w udoskonalaniu naszych produktów, usług i siebie samych.



## Zaufanie

Czujemy się odpowiedzialni za relacje, naszych pracowników, społeczeństwo i środowisko.

Nasza przygoda ma swój początek w roku 1952, kiedy to Julius Blum rozpoczął produkcję haceli do podków. Obecnie w nasze innowacyjne okucia zaopatrujemy klientów w ponad 120 krajach świata.

Blum Polska Sp. z o.o.  
ul. Poznańska 16  
62-020 Jasin k/Swarzędza  
tel.: +48 61 895 1900  
e-mail: [info.pl@blum.com](mailto:info.pl@blum.com)  
[www.blum.com](http://www.blum.com)

Julius Blum GmbH  
Fabryka okuć  
6973 Höchst, Austria  
tel.: +43 5578 705-0  
faks: +43 5578 705-44  
e-mail: [info@blum.com](mailto:info@blum.com)  
[www.blum.com](http://www.blum.com)

Nasze zakłady w Austrii, Polsce i Chinach są certyfikowane zgodnie z poniższymi normami.  
Nasz zakład w USA jest certyfikowany zgodnie z ISO 9001.  
Nasz zakład w Brazylii jest certyfikowany zgodnie z ISO 9001 oraz ISO 14001.



 **blum**®



Wszystkie treści podlegają prawu autorskiemu Blum.  
Zmiany techniczne i programowe zastrzeżone.  
IDNR: 462.109.9 · EP-538/1 PL-PL/12.21

Look for our  
FSC™-certified  
products