

GARDEROBA

Wyposażenie szaf do garderoby to grupa produktów intensywnie rozwijana przez Nomet w ostatnich latach. Niemal co roku pojawiają się nowe rozwiązania techniczne i funkcjonalne, udoskonaleniu ulegają także dotychczasowe sprawdzone serie produktów.

Kolekcja produktów do garderoby wzbogacona została o nową kolorystykę zgodną z obecnie obowiązującymi i przewidywanymi na najbliższe lata trendami - antracyt.



Garderoba Nomet to kilkadziesiąt różnorodnych elementów, za pomocą których z łatwością można zagospodarować każdą szafę według indywidualnych potrzeb.

System spólnie zaprojektowanych szuflad, wieszaków na poszczególne części garderoby, półek na buty, koszy na bieliznę, itd. pozwala na dowolną konfigurację przestrzeni i ułatwia jej organizację.



Koszule, marynarki, spódnice, spodnie, płaszcze i setki innych elementów stroju - wszystko uporządkowane, a jednocześnie doskonale widoczne i łatwo dostępne. To tylko niektóre z elementów na jakie zwracają uwagę projektanci Nomet przy tworzeniu produktów dla Państwa.

Wieloletnie doświadczenie oraz nowoczesny park technologiczny zapewniają, że produkowane w toruńskiej fabryce akcesoria cechuje wysoka jakość wykonania oraz ponadprzeciętna trwałość.

www.nomet.pl



Wieszak wysuwany

- z miękkim domykiem

wyrób	D	H	L
W-3311A	496	115	72

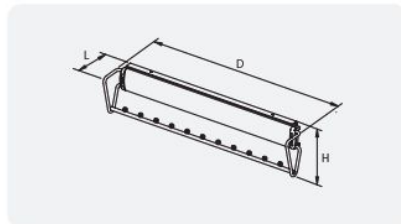

- z dociąganiem

wyrób	D	H	L
W-3311	496	115	72



Główne cechy:

- z prowadnicami łożyskowymi pełnego wysuwu
- maks. obciążenie systemu 10kg



Wieszak wysuwany na krawaty

- z miękkim domykiem

wyrób	D	H	L
W-3312A	500	77	134

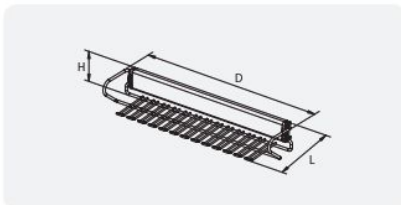

- z dociąganiem

wyrób	D	H	L
W-3312	500	77	134



Główne cechy:

- z prowadnicami łożyskowymi pełnego wysuwu



Wieszak boczny na spodnie

wyrób	D	H	L
W-3314	513	200	208

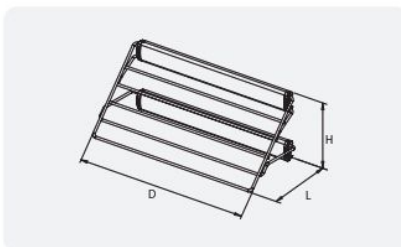

Główne cechy:

- z prowadnicami łożyskowymi pełnego wysuwu z dociąganiem



Wieszak na spodnie

- z miękkim domykiem

wyrób	L	L1 min.	L1 max.	D
W-3313A-400	375	450	600	521
W-3313A-480	480	540	700	521
W-3313A-720	730	780	930	521

- z dociągami

wyrób	L	L1 min.	L1 max.	D
W-3313-400	375	450	600	521
W-3313-480	480	540	700	521
W-3313-720	730	780	930	521

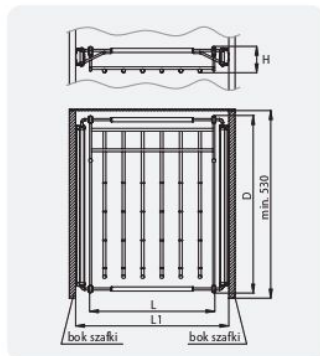

Główne cechy:

- z prowadnicami łożyskowymi pełnego wysuwu



Półka na odzież dwupoziomowa boczna

wyrób	D	H	L
W-3315	502	377	286

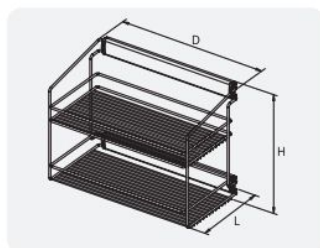

Główne cechy:

- z prowadnicami łożyskowymi pełnego wysuwu z dociągami

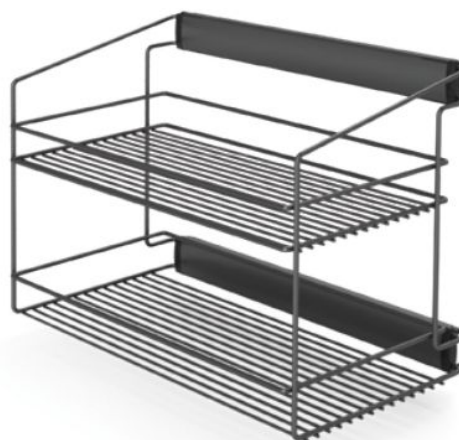

Półka na odzież trzypoziomowa boczna

wyrób	D	H	L
W-3316	502	569	286

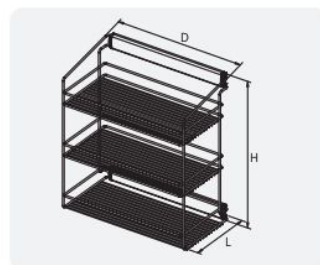

Główne cechy:

- z prowadnicami łożyskowymi pełnego wysuwu z dociągami



Półka na buty dwupoziomowa boczna

wyrób	D	H	L
W-3317	502	428	292

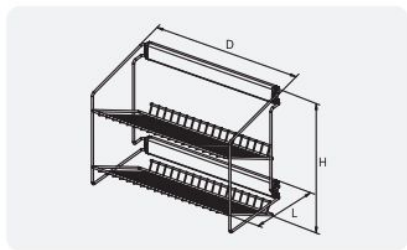

Główne cechy:

- z prowadnicami łożyskowymi pełnego wysuwu z dociąganiem

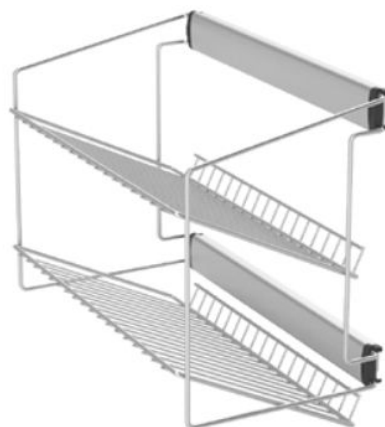

Półka na buty trzypoziomowa boczna

wyrób	D	H	L
W-3318	502	620	292

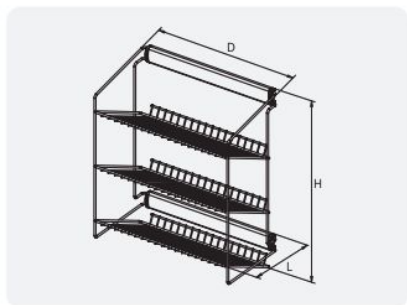

Główne cechy:

- z prowadnicami łożyskowymi pełnego wysuwu z dociąganiem

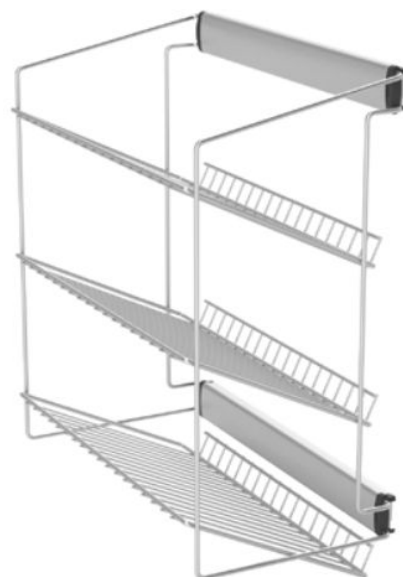

Półka na bieliznę

- z miękkim domykiem

wyrób	L	L1 min.	L1 max.	D	H
W-3321A-400	400	450	600	521	88
W-3321A-480	480	540	700	521	88
W-3321A-720	720	780	930	521	88

- z dociąganiem

wyrób	L	L1 min.	L1 max.	D	H
W-3321-400	400	450	600	521	88
W-3321-480	480	540	700	521	88
W-3321-720	720	780	930	521	88

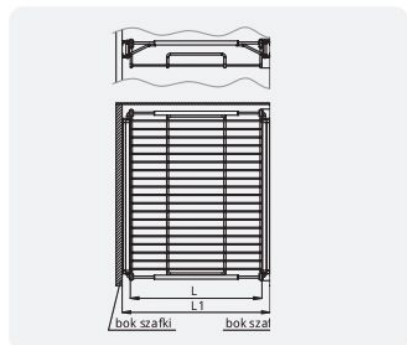

Półka plastikowa na bieliznę

- z miękkim domykiem

wyrób	L	L1 min.	L1 max.	D	H
W-3320A-480	480	540	700	530	89

- z dociąganiem

wyrób	L	L1 min.	L1 max.	D	H
W-3320-480	480	540	700	530	89

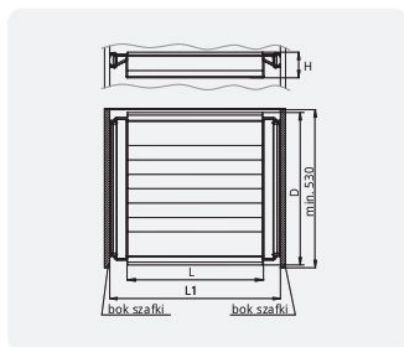

Kosz na bieliznę

- z miękkim domykiem

wyrób	L	L1 min.	L1 max.	D	H
W-3322A-400	400	450	600	521	150
W-3322A-480	480	540	700	521	150
W-3322A-720	720	780	930	521	150

- z dociąganiem

wyrób	L	L1 min.	L1 max.	D	H
W-3322-400	400	450	600	521	150
W-3322-480	480	540	700	521	150
W-3322-720	720	780	930	521	150

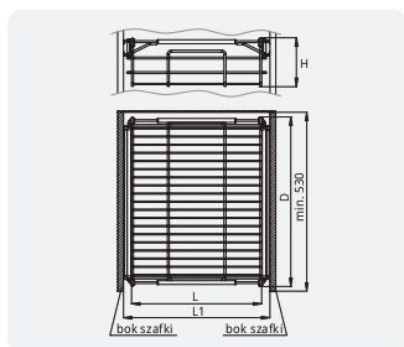

Półka na buty

- z miękkim domykiem

wyrób	L	L1 min.	L1 max.	D	H
W-3319A-400	410	450	600	521	195
W-3319A-480	480	540	700	521	195
W-3319A-720	720	780	930	521	195

- z dociągiem

wyrób	L	L1 min.	L1 max.	D	H
W-3319-400	410	450	600	521	195
W-3319-480	480	540	700	521	195
W-3319-720	720	780	930	521	195

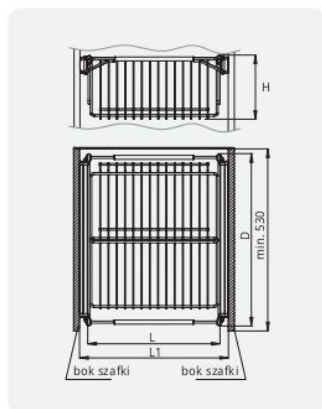

Worek na bieliznę ze stelażem

- z miękkim domykiem

wyrób	L	L1 min.	L1 max.	D	H
W-3323A-480	480	540	700	525	420

- z dociągiem

wyrób	L	L1 min.	L1 max.	D	H
W-3323-480	480	540	700	525	420

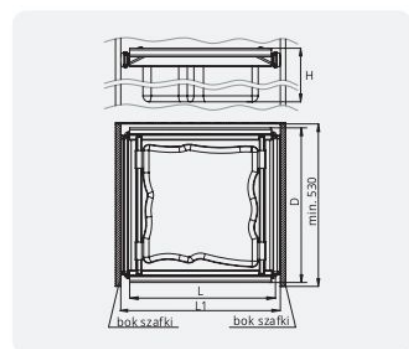

Kosz na buty

wyrób	D	H	L
Z-4908-550	252	335	555

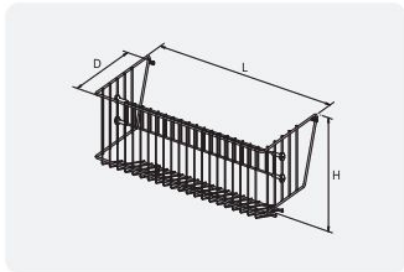

P22

P24

P68



Szuflada MD Prestige

wyrób	L	L1 min.	L1 max.	D	H
W-2407-300B	235	250	310	475	120
W-2407-400B	335	355	410	475	120
W-2407-500B	435	455	515	475	120
W-2407-600B	535	550	610	475	120
W-2407-300C	235	250	310	475	170
W-2407-400C	335	355	410	475	170
W-2407-500C	435	455	515	475	170
W-2407-600C	535	550	610	475	170
W-2407-300D	235	250	310	475	220
W-2407-400D	335	355	410	475	220
W-2407-500D	435	455	515	475	220
W-2407-600D	535	550	610	475	220

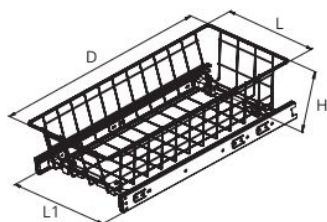

Główne cechy:

- na prowadnicach łożyskowo-kulowych z systemem miękkiego domyku



Szuflada MD Novum

wyrób	L	L1 min.	L1 max.	D	H
W-2406-300B	235	250	310	475	120
W-2406-400B	335	355	410	475	120
W-2406-500B	435	455	515	475	120
W-2406-600B	535	550	610	475	120
W-2406-300C	235	250	310	475	170
W-2406-400C	335	355	410	475	170
W-2406-500C	435	455	515	475	170
W-2406-600C	535	550	610	475	170
W-2406-300D	235	250	310	475	220
W-2406-400D	335	355	410	475	220
W-2406-500D	435	455	515	475	220
W-2406-600D	535	550	610	475	220

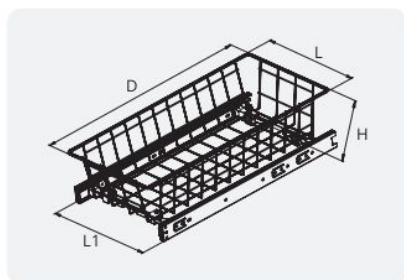

Główne cechy:

- na prowadnicach łożyskowo-kulowych



Szuflada MD

wyrób	L	L1 min.	L1 max.	D	H
W-2405-300B	235	250	310	475	120
W-2405-400B	335	355	410	475	120
W-2405-500B	435	455	515	475	120
W-2405-600B	535	550	610	475	120
W-2405-300C	235	250	310	475	170
W-2405-400C	335	355	410	475	170
W-2405-500C	435	455	515	475	170
W-2405-600C	535	550	610	475	170
W-2405-300D	235	250	310	475	220
W-2405-400D	335	355	410	475	220
W-2405-500D	435	455	515	475	220
W-2405-600D	535	550	610	475	220

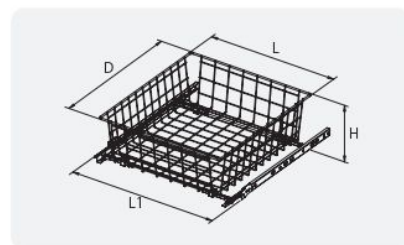

Główne cechy:

- na prowadnicach rolkowych

